

LiftMaster®

INSTRUCCIONES DE USO

SÓLO PARA USO RESIDENCIAL



8155W
8164W
8165W



8160W

Abre-puerta de garaje con Wi-Fi® Serie CONTRACTOR

- Lea atentamente el contenido de este manual y las instrucciones de seguridad en él incluidas!
- La puerta **NO SE CERRARÁ** si el Protector System® no está conectado y debidamente alineado.
- Como medida de seguridad, es conveniente efectuar inspecciones periódicas del mecanismo de apertura.
- Este abre-puerta del garaje es compatible con accesorios de MyQ® y Security+ 2.0® **SOLAMENTE**.
- **NO** usarlo para puertas de una sola pieza si utiliza dispositivos de cierre automático. Los dispositivos y funciones automáticas deben usarse **ÚNICAMENTE** con puertas seccionales.
- Coloque las etiquetas de advertencia en el lugar indicado en las mismas.

Registre su abre-puertas de garaje para recibir actualizaciones y ofertas de LiftMaster



1 Tome una fotografía del icono de la cámara que incluya los puntos (●).

2 Envíela por mensaje de texto al 71403 (EE. UU.)
o visite www.liftmaster.photo (Global)



Contenido

Energía	3
Instrucciones de seguridad importantes	3-4
Conéctese con su teléfono inteligente	5-6
Pruebe la intensidad de señal de Wi-Fi®	5
Conecte su abre-puerta de garaje a la red Wi-Fi de su vivienda	6
Programación	7
Control remoto	7
Entrada sin llave inalámbrica	7
Borrar la memoria.....	7
Operación	8-10
Para abrir la puerta manualmente.....	8
Batería de reserva.....	9
Controles de la puerta	9
El Protector System® (Sensores de seguridad en reversa)	10
Ajustes.....	11-13
Programación del recorrido	12
Pruebe el sistema de reversa de seguridad.....	13
Pruebe el Protector System®	13
Mantenimiento	14
Problemas	14-15
Piezas de repuesto	15
Garantía	15
Guía de seguridad y mantenimiento del abre-puertas de garaje automático	16-17

myQ Numero de serie:

Escribir la siguiente información para futura referencia:

Número de serie MyQ®:

Número de serie del producto:

Fecha de compra:

Número de serie MyQ

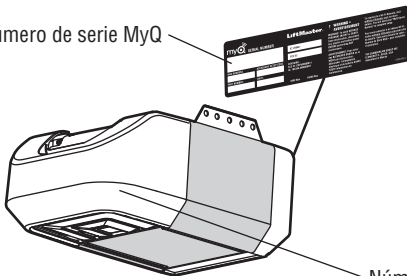

Revisión de los símbolos y términos de seguridad

Este abre-puertas de garaje ha sido diseñado para un funcionamiento seguro, siempre y cuando se instale, se pruebe, se opere y se le dé mantenimiento como se indica a lo largo de este manual, cumpliendo al pie de la letra con todas las advertencias e instrucciones generales aquí contenidas.

Estas advertencias y/o símbolos de seguridad que aparecen a lo largo de este manual le alertarán de la existencia de riesgo de una **lesión seria o de muerte** si no se siguen las instrucciones correspondientes. El peligro puede ser eléctrico (electrocución) o mecánico. Lea las instrucciones con mucho cuidado.

ADVERTENCIA

Mecánico

ADVERTENCIA

Eléctrico

Cuando vea esta palabra y/o símbolo de seguridad a lo largo de este manual le alertará de que existe el riesgo de dañar la puerta del garaje y/o el abre-puertas si no se siguen las instrucciones correspondientes. Lea las instrucciones con mucho cuidado.

PRECAUCIÓN



ADVERTENCIA: Este producto puede exponerle a productos químicos (incluido el plomo), que a consideración del estado de California causan cáncer, defectos congénitos u otros daños reproductivos. Para más información, visite www.P65Warnings.ca.gov

Operaciones automatizadas

La función de temporizador de cierre (TTC), la aplicación de control inteligente MyQ® y el monitor de puertas y portones MyQ® son ejemplos de cierre automatizado que deben usarse ÚNICAMENTE en puertas seccionales. Todo dispositivo o función que cierre la puerta sin que el usuario la tenga directamente a la vista se considera cierre automatizado. El temporizador de cierre (TTC), el control inteligente MyQ® y otros dispositivos MyQ® se utilizarán ÚNICAMENTE en puertas seccionales.

Instrucciones de seguridad importantes

INSTRUCCIONES DE INSTALACIÓN IMPORTANTES

ADVERTENCIA

Para reducir el riesgo de LESIONES GRAVES o la MUERTE:

1. LEA Y RESPETE TODAS LAS ADVERTENCIAS Y LAS INSTRUCCIONES DE INSTALACIÓN.
2. Instale el abre-puertas de garaje SOLAMENTE en puertas de garaje que estén bien equilibrados y lubricados. Si la puerta NO está debidamente balanceada es posible que NO retroceda cuando así se requiera y podría ocasionar una LESIÓN GRAVE o INCLUSO LA MUERTE.
3. TODAS las reparaciones de los cables, resortes y otras partes las DEBE llevar a cabo un técnico especializado en sistemas de puertas, ANTES de instalar el abre-puertas.
4. Desarme TODAS los seguros y retire TODAS las cuerdas conectadas al puerta de el garaje ANTES de instalar el abre-puertas para evitar que estas se enreden.
5. Instale el abre-puertas de garaje a una distancia de 2.13 m (7 pies) del piso.
6. Monte la manija de liberación de emergencia dentro alcance, pero una altura mínima de 1.8 m (6 pies) sobre el y evitar contacto con los vehículos para evitar liberación accidentada.
7. No conecte NUNCA el abre-puertas de garaje a una fuente de energía eléctrica hasta que se le indique.
8. NUNCA lleve puestos relojes, anillos o prendas sueltas durante la instalación o funcionamiento del abre-puertas, pues podrían atorarse en la puerta del garaje o en los mecanismos del abre-puertas.
9. Instale el control del abre-puertas de garaje para paredes:
 - de manera que quede a la vista desde la puerta de el garaje.
 - mantener alejado del alcance de los niños a una altura mínima de 1.5 m (5 pies) sobre pisos, escalones y cualquier superficie peatonal cercana.
 - lejos de TODAS las partes móviles de la puerta.
10. Coloque la calcomanía que advierte sobre el riesgo de enredarse sobre la pared cerca del control de la puerta del garaje.
11. Coloque la etiqueta de prueba de reversa de seguridad/ desenganche de emergencia a plena vista en la parte interior de la puerta del garaje.
12. Pruebe el sistema de protección contra atrapamiento al terminar la instalación. La puerta DEBE retroceder al entrar en contacto con un objeto de 3.8 cm (1-1/2 de pulg.) de altura (o un tablón de madera de 2 X 4) acostado en el piso.
13. Para evitar LESIONES PERSONALES GRAVES o la MUERTE por electrocución, desconectar TOTALMENTE la energía eléctrica y de batería ANTES de realizar CUALQUIER tipo de mantenimiento o servicio.
14. NO usarlo para puertas de una sola pieza si utiliza dispositivos de cierre automático. Los dispositivos y funciones automáticas deben usarse ÚNICAMENTE con puertas seccionales.
15. **CONSERVE ESTAS INSTRUCCIONES.**

Energía

Para evitar la posibilidad de una LESIÓN GRAVE O INCLUSO LA MUERTE por electrocución o incendio:

- Asegúrese de que el abridor de la puerta NO esté conectado a la energía eléctrica y desconecte la energía eléctrica al circuito ANTES de quitar la cubierta para establecer la conexión del cableado permanente.
- Tanto la instalación como el cableado de la puerta del garaje DEBEN cumplir con TODOS los códigos locales eléctricos y de construcción.
- NUNCA use una extensión ni un adaptador de dos hilos, tampoco modifique la clavija para poder enchufarla. Asegúrese de que el abre-puertas esté puesto a tierra.

Para reducir el riesgo de descarga eléctrica, su abridor de la puerta de cochera viene con una clavija de conexión a tierra de tres patas. Esta clavija sólo se puede conectar a una toma de corriente puesta a tierra y con tres entradas. Si la clavija no entra en la toma de corriente que usted tiene, diríjase a un electricista profesional para que instale la toma de corriente correcta.

OPCIÓN A CONEXIÓN TÍPICA

1. Enchufe el abre-puertas a un tomacorriente con puesta a tierra.
2. Por el momento, NO ponga en funcionamiento el abre-puertas.

OPCIÓN B CONEXIÓN PERMANENTE

Si la reglamentación local exige que su abre-puertas tenga cableado permanente,

siga los siguientes pasos. Para hacer una conexión permanente a través de la entrada de 7/8 de pulg. en la parte superior del motor (según las normas municipales vigentes):

CONEXIÓN PERMANENTE

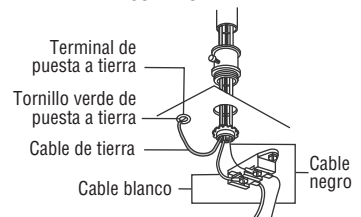

1. Quite los tornillos de la tapa del abre-puertas y deje la cubierta hacia un lado.
2. Quite el cable de tres entradas.
3. Conecte el cable (línea) negro al tornillo del terminal de cobre, el cable blanco (neutral) al tornillo del terminal color plata, y el cable a tierra al tornillo verde de la puesta a tierra. **El abre-puertas debe de estar puesto a tierra.**
4. Volver a colocar la tapa.

INSTRUCCIONES DE SEGURIDAD IMPORTANTES



Para reducir el riesgo de LESIONES GRAVES o la MUERTE:

1. LEA Y RESPETE TODAS LAS ADVERTENCIAS Y LAS INSTRUCCIONES.
2. SIEMPRE conserve los controles remotos lejos del alcance de los niños. NUNCA permita que los niños operen o jueguen con los botones del control del abre-puertas de garaje ni con los controles remotos.
3. SÓLO active el abre-puertas de garaje siempre y cuando lo puedan ver con claridad, esté debidamente ajustado y no haya ninguna obstrucción en su recorrido al cerrarse.
4. SIEMPRE mantenga la puerta del garaje a la vista y alejada de las personas y objetos hasta que esté completamente cerrada. NADIE DEBE ATRAVESAR EL RECORRIDO DE LA PUERTA CUANDO ESTÁ EN MOVIMIENTO.
5. NO DEJAR PASAR A NADIE POR DEBAJO DE UNA PUERTA DE GARAJE DETENIDA, NI PARCIALMENTE ABIERTA.
6. De ser posible, use el desenganche de emergencia para soltar el carro SÓLO cuando la puerta del garaje esté CERRADA. Tenga precaución cuando utilice este desenganche con la puerta abierta. Los resortes débiles o rotos o la puerta desequilibrada pueden ocasionar que una puerta abierta caiga rápida y/o inesperadamente y aumentan el riesgo de LESIONES GRAVES o la MUERTE.
7. NUNCA use la manija del desenganche de emergencia a menos que la entrada al garaje esté libre de obstrucciones y no haya ninguna persona presente.
8. NUNCA lleve puestos relojes, anillos o prendas sueltas durante la instalación o funcionamiento del abre-puertas, pues podrían atorarse en la puerta del garaje o en los mecanismos del abre-puertas.
9. Después de llevar a cabo CUALQUIER ajuste, SE DEBE probar el sistema de reversa de seguridad.
10. El sistema de reversa de seguridad se DEBE probar cada mes. La puerta DEBE retroceder al entrar en contacto con un objeto de 3.8 cm (1 1/2 de pulg.) de altura (o un tablón de madera de 2 X 4) acostado en el piso. Si no se ajusta el abre-puertas de garaje debidamente, aumentará el riesgo de sufrir LESIONES GRAVES o la MUERTE.
11. MANTENGA SIEMPRE LA PUERTA DEL GARAJE DEBIDAMENTE EQUILIBRADA. Si la puerta no está debidamente equilibrada es posible que NO retroceda cuando así se requiera y podría ocasionar una LESIÓN GRAVE o INCLUSO LA MUERTE.
12. TODAS las reparaciones necesarias para los cables, resortes y otras piezas las DEBE llevar a cabo un técnico profesional en sistemas de puertas, pues TODAS estas piezas están bajo una tensión EXTREMA.
13. SIEMPRE desconecte el suministro de energía eléctrica del abre-puerta de garaje ANTES de llevar a cabo CUALQUIER reparación o de quitar las cubiertas.
14. Este sistema tiene una función de activación por estado pasivo. La puerta podría ponerse en movimiento repentinamente. NADIE DEBE ATRAVESAR EL RECORRIDO DE LA PUERTA CUANDO ESTÁ EN MOVIMIENTO.
15. NO usarlo para puertas de una sola pieza si utiliza dispositivos de cierre automático. Los dispositivos y funciones automáticas deben usarse ÚNICAMENTE con puertas seccionales.
16. **CONSERVE ESTAS INSTRUCCIONES.**

AVISO: Este dispositivo cumple con la Parte 15 de la reglamentación de la FCC y las normas de RSS de Industry Canada para dispositivos exentos de licencia. La operación está sujeta a las siguientes dos condiciones: (1) es posible que este dispositivo no cause interferencias perjudiciales, y (2) este dispositivo debe aceptar cualquier interferencia recibida, incluidas las interferencias que puedan causar operaciones no deseadas.

Todo cambio o toda modificación no expresamente aprobada por la parte responsable del cumplimiento podría anular el derecho de usar el equipo.

Este dispositivo debe instalarse para garantizar que se mantenga una distancia mínima de 20 cm (8 pulg.) entre los usuarios/transesdentes y el dispositivo.

Este equipo ha sido probado y se ha comprobado que cumple con los límites establecidos para un dispositivo digital de Clase B, según la Parte 15 de las normas de la FCC y la norma ICES de Industry Canada. Estos límites están diseñados para brindar una protección razonable contra interferencias perjudiciales en instalaciones residenciales. Este equipo genera, usa y puede emitir energía de radiofrecuencia. Si no se instala y utiliza de acuerdo con las instrucciones podrá causar una interferencia dañina a las comunicaciones radiales. Sin embargo, no hay garantía de que no se produzcan interferencias en una instalación particular. Si este equipo produce interferencia en la recepción de radio o televisión, lo cual puede determinarse apagando y encendiendo la unidad, el usuario debe tratar de corregir el problema por medio de lo siguiente:

- Reorientar o reubicar la antena de recepción.
- Aumentar la distancia de separación entre el equipo y el receptor.
- Conectar el equipo a un tomacorriente de un circuito eléctrico diferente al que esté conectado el receptor.
- Consultar al distribuidor del producto o a un técnico idóneo de radio y televisión.

Conéctese con su teléfono inteligente

Monitoree y controle la puerta de garaje desde cualquier lugar con la aplicación MyQ®.



Antes de comenzar

Usted necesitará:

- Un teléfono inteligente, una tableta o una computadora portátil con Wi-Fi®
- Conexión a Internet de banda ancha
- Señal de Wi-Fi en el garaje (**Se requieren 2.4 Ghz, 802.11b/g/n**)
- La contraseña para conectarse a la red de su vivienda (cuenta principal del router, no red de invitado)

Pruebe la intensidad de señal de Wi-Fi

Verifique que el dispositivo móvil esté conectado a su red Wi-Fi. Sostenga su dispositivo móvil en el lugar donde su abre-puerta de garaje está instalado y verifique la intensidad de la señal Wi-Fi.

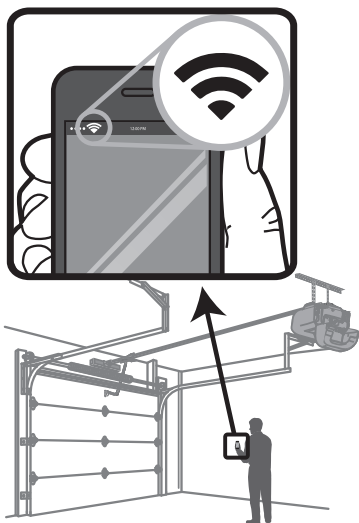

Verifique la intensidad de la señal. Si ve:



Hay buena intensidad de señal Wi-Fi.

Es probable que el abre-puerta de garaje se conecte a la red de Wi-Fi.



La señal de Wi-Fi es débil.

Lo más probable es que el abre-puerta de garaje se conecte a la red Wi-Fi. Si no lo hiciera, intente una de las siguientes alternativas.



No hay señal de Wi-Fi.

El abre-puerta de garaje no podrá conectarse a su red de Wi-Fi. Pruebe una de las opciones siguientes para mejorar la señal de Wi-Fi:

- Mueva el router más cerca del abre-puerta para reducir la interferencia de las paredes y otros objetos.
- Adquiera un multiplicador de alcance de Wi-Fi

Para obtener ayuda y especificaciones de routers compatibles, visite WiFiHelp.LiftMaster.com.

Continuar a la página 6.

Conéctese con su teléfono inteligente

Conecte su abre-puerta de garaje a la red Wi-Fi® de su vivienda

Monitoree y controle la puerta de garaje desde cualquier lugar con la aplicación MyQ®.

Panel de control multifunción 882LMW

1. Levante el pulsador en el control fijo de la puerta. Presione y suelte el botón APRENDIZAJE (LEARN). El abre-puerta de garaje emitirá un sonido y el DEL de comando del control parpadeará para indicar que entró al modo de programación de Wi-Fi. Ahora tendrá 20 minutos para finalizar el proceso de conexión.

Continúe al Paso 2.

Botón de control de la puerta 883LMW

1. Presione y mantenga presionado el botón de luz (ubicado a la derecha del botón de control de la puerta) durante 6 segundos hasta que el DEL debajo del botón delantero empiece a parpadear. Tiene 20 minutos para completar el proceso de conexión.
2. En su dispositivo móvil, vaya a Settings (Ajustes) > Wi-Fi y luego seleccione la red con el prefijo "MyQ-".
3. Abra el navegador web en el teléfono inteligente o en la tableta. Escriba setup.myqdevice.com en la barra de dirección del navegador. Siga las indicaciones en la pantalla para conectar el abre-puerta de garaje a su red de Wi-Fi. El número de serie de MyQ aparecerá en pantalla. Escriba el número de serie en el espacio de abajo.

4. Descargue la aplicación MyQ de la App Store® o de Google Play™ Store. Inicie sesión en su cuenta MyQ y agregue el número de serie MyQ a su cuenta.

Para agregar un segundo abre-puerta con Wi-Fi repita los pasos 1 a 3. Agregue el segundo número de serie de MyQ a su cuenta en la aplicación MyQ.

Si no logra agregar su dispositivo con éxito, inténtelo con un navegador web alternativo o visite WiFiHelp.LiftMaster.com.

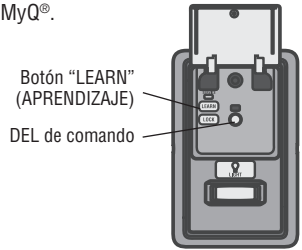

Botón "LEARN"
(APRENDIZAJE)
DEL de comando

Panel de control
multifunción
882LMW

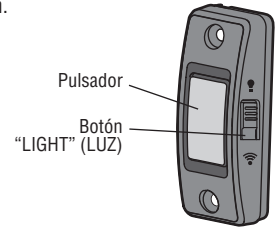

Pulsador
Botón
"LIGHT" (LUZ)

Botón de control
de la puerta
883LMW

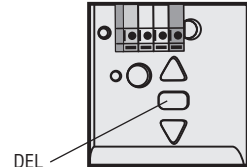
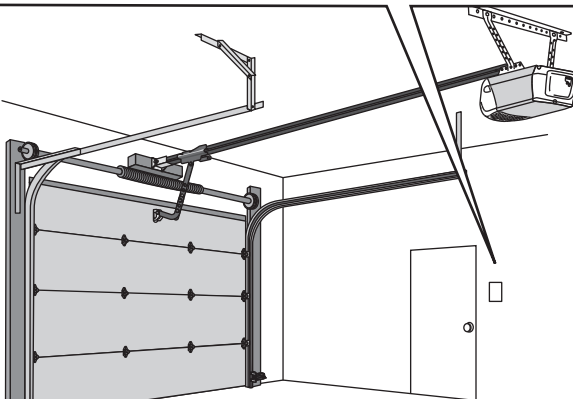

DEL

Un DEL en el abre-puerta de garaje indicará el estado de Wi-Fi. Véase la tabla de abajo. El producto instalado podría ser diferente a la imagen que se muestra.

DEL	Definición
Azul	Apagado - La conexión Wi-Fi no está activada. Parpadeante - El abre-puerta de garaje está en modo de programación de Wi-Fi. Luz sólida - Dispositivo móvil conectado al abre-puerta de garaje.
Azul y Verde	Parpadeante - Intentando conectar al router.
Verde	Parpadeante - Intentando conectar al servidor de Internet. Luz sólida - Se ha programado el Wi-Fi y el abre-puerta de garaje está conectado a Internet.

Programación

Control remoto

Estos son los pasos para programar un control remoto nuevo o existente. Pruebe el control remoto antes de reprogramarlo.

1. Presione y suelte el botón aprendizaje del abre-puerta de garaje.
2. Pulse y mantenga pulsado el botón en el control remoto que desea utilizar. Suelte el botón cuando las luces del abre-puerta comiencen a parpadear o cuando escuche dos clics.



Control remoto

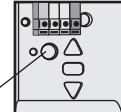

Abre-puerta de garaje



Para el Panel de control multifunción 882LMW

1. Presione el botón Aprendizaje (LEARN) en el control fijo para pasar al modo de programación.
2. Oprimir nuevamente el botón LEARN y el DEL destellará una vez.
3. Oprimir el botón del control remoto con el cual desea comandar la puerta.



Control de la puerta



Para el Botón de control de la puerta 883LMW

1. Presione y mantenga presionado el botón de luz y el pulsador hasta que el DEL del pulsador empiece a parpadear.
2. Presione el botón del control remoto con el cual desea operar la puerta de garaje.



Botón de control de la puerta 883LMW

Si su vehículo está equipado con un Homelink®, puede necesitar un adaptador externo según la marca, modelo y año de su vehículo.

Visite www.homelink.com para obtener información adicional.

Entrada sin llave inalámbrica

Consulte las instrucciones que vienen con la llave digital O visite LiftMaster.com para descargar las instrucciones.

Para borrar la memoria

Borre TODAS las entradas sin llave y los controles remotos

Presione y mantenga presionado el botón aprendizaje hasta que se apague el DEL (aproximadamente 6 segundos). Se borrarán todas las entradas sin llave y los controles remotos.

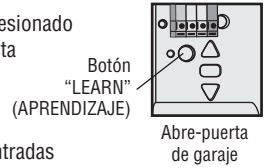

Abre-puerta de garaje

Borre TODOS los dispositivos (incluidos los accesorios activados MyQ®)

1. Presione y mantenga presionado el botón aprendizaje hasta que se apague el DEL (aproximadamente 6 segundos).
2. Inmediatamente presione y mantenga presionado el botón aprendizaje hasta que el DEL se apague. Todos los códigos se han borrado.

Borre la red Wi-Fi del abre-puerta de garaje.

Presione y mantenga presionado el botón de ajuste hasta escuchar 3 señales sonoras (aproximadamente 6 segundos).

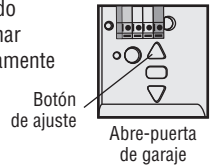

Abre-puerta de garaje

Borrar una cuenta MyQ®

Entre a myLiftMaster.com para borrar su cuenta MyQ.

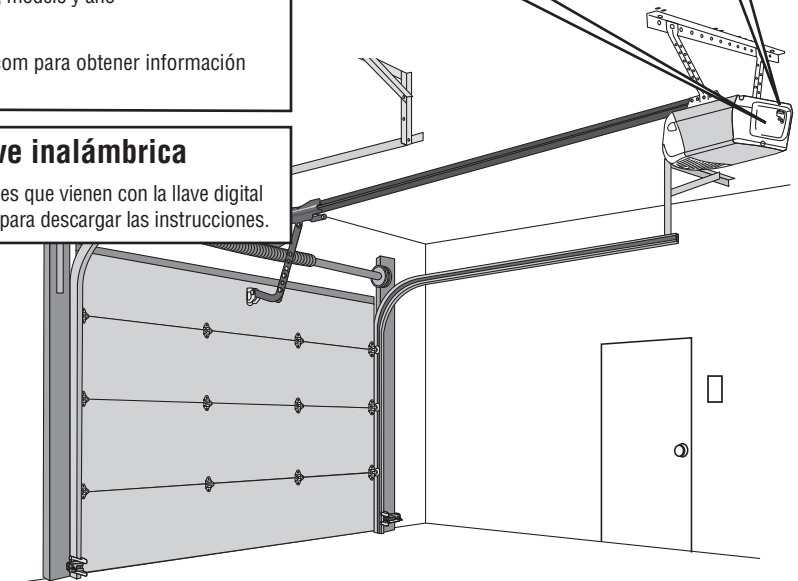

ADVERTENCIA

Para evitar la posibilidad de una **LESIÓN GRAVE** o **INCLUSO LA MUERTE** si la puerta del garaje se cae:

- De ser posible, use el desenganche de emergencia para soltar el carro **SÓLO** cuando la puerta del garaje esté **CERRADA**. Si los resortes están débiles o rotos, o bien si la puerta está desbalanceada y se abre podría caerse rápida y/o inesperadamente.
- **NUNCA** use la manija del desenganche de emergencia a menos que la entrada al garaje esté libre de obstrucciones y no haya ninguna persona presente.
- **NUNCA** use la manija para abrir o cerrar la puerta. Si el nudo de la cuerda se suelta, usted podría caerse.

Para abrir la puerta manualmente

NOTA: Desactivar toda traba o cerradura de la puerta antes de continuar.

1. Si es posible, la puerta se debe cerrar completamente.
2. Jale la manija del desenganche de emergencia.

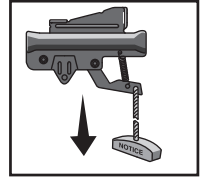

Dispositivo de Cierre

1. Tire de la manija de emergencia hacia abajo y hacia atrás. (hacia el abre-puertas de garaje). La puerta se puede subir y bajar manualmente siempre que sea necesario.
2. Para desactivar la función de bloqueo, tire del asa directamente hacia abajo.

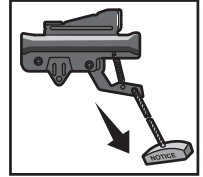

El carro se volverá a conectar la próxima vez que accione el abre-puertas.

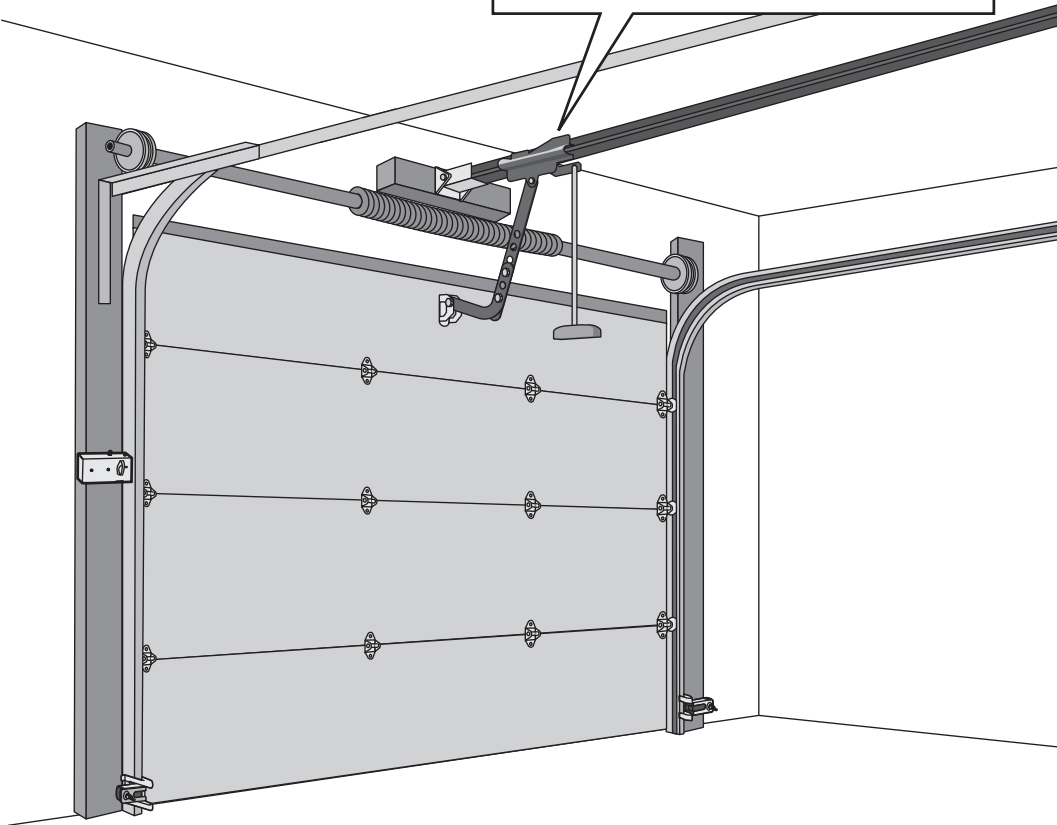

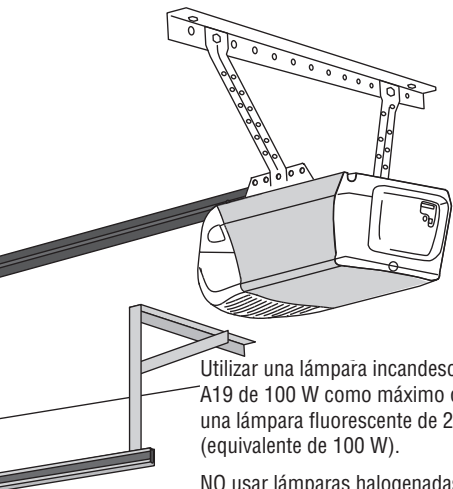

Utilizar una lámpara incandescente A19 de 100 W como máximo o una lámpara fluorescente de 26 W (equivalente de 100 W).

NO usar lámparas halogenadas, de rosca corta ni lámparas especiales.

NO usar lámparas DEL.

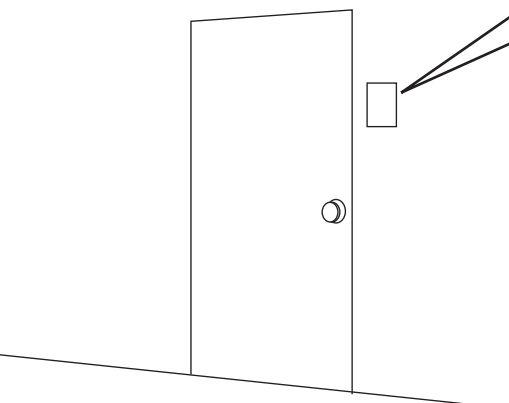

Controles de la puerta

PANEL DE CONTROL MULTIFUNCIÓN 882LMW

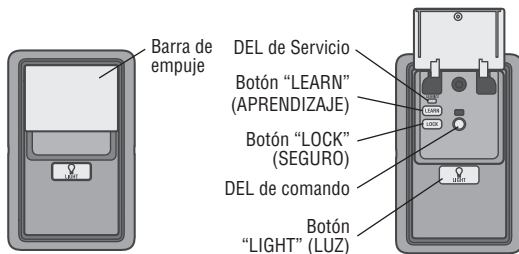

BOTÓN DE CONTROL DE LA PUERTA 883LMW



* El abre-puerta de garaje debe funcionar un ciclo completo antes de que se active la programación de Wi-Fi®. Para obtener ayuda con el Wi-Fi, visite WiFiHelp.LiftMaster.com.

Operación

Protector System® (Sensores de seguridad)

⚠️ ADVERTENCIA

ANTES de instalar el sensor de reversa de seguridad, asegúrese de que NO esté conectada la alimentación eléctrica al sistema. Para evitar la posibilidad de un accidente GRAVE o FATAL durante el cierre de la puerta del garaje:

- Preste atención a la conexión y alineación del sensor de reversa de seguridad. Este sistema de seguridad NO DEBE quedar anulado.
- Instale el sensor de reversa de seguridad a una altura del piso que NO SEA SUPERIOR a 15 cm (6 pulg.).

La puerta no se cerrará si los sensores no están instalados y alineados correctamente.

Si el haz de luz está desalineado o se ve obstaculizado cuando la puerta se está cerrando, esta invertirá su dirección y las luces del abre-puerta de garaje parpadearán diez veces. Si la puerta ya está abierta, no se cerrará.

Para alinear los sensores, afloje las tuercas mariposa, alinee los sensores y vuelva a ajustar las tuercas. Verifique que los DEL de ambos sensores estén encendidos permanentemente. Si los sensores están conectados y alineados correctamente, los DEL quedarán encendidos permanentemente.

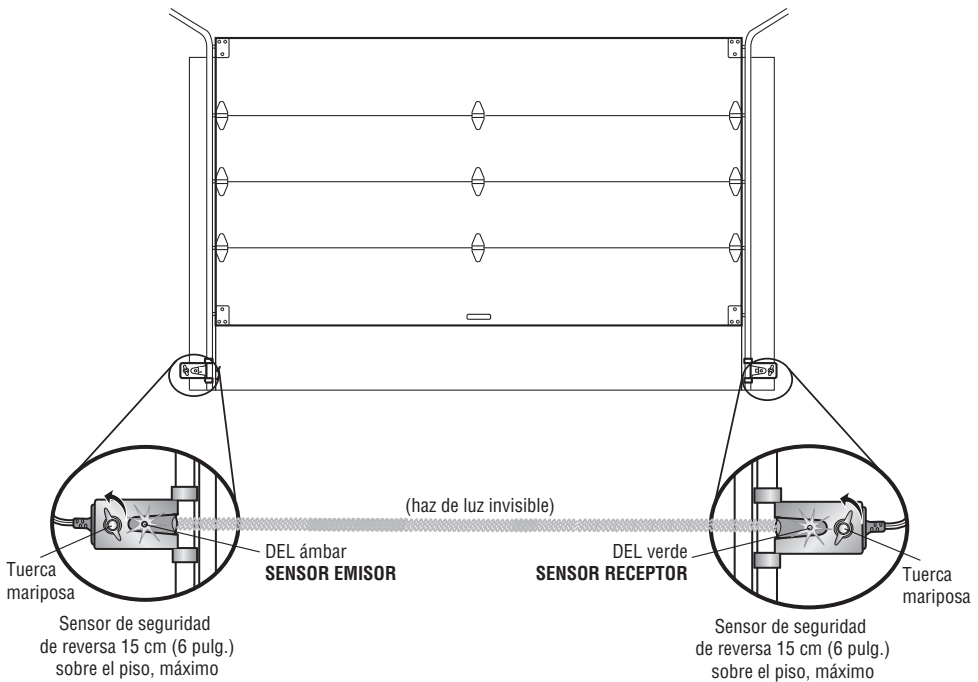

SI EL DEL ÁMBAR DEL SENSOR EMISOR NO SE ENCIENDE:

1. Verificar que llegue energía eléctrica al abre-puerta.
2. Verificar que no haya un cortocircuito ni el sensor esté roto.
3. Verificar que el sensor esté correctamente conectado: cables blancos al terminal blanco y cables blanco/negro al terminal gris.

SI EL DEL VERDE DEL SENSOR RECEPTOR NO SE ENCIENDE:

1. Verificar que no haya un cortocircuito ni el sensor esté roto.
2. Verificar la alineación de los sensores.

Ajustes

Introducción

ADVERTENCIA

Si el sistema de auto-reversa de seguridad no se ha instalado debidamente, las personas (y los niños pequeños en particular) podrían sufrir LESIONES GRAVES o INCLUSO LA MUERTE cuando se cierre la puerta del garaje.

- El ajuste incorrecto de los límites del recorrido de la puerta del garaje habrá de interferir con la operación adecuada del sistema de auto-reversa de seguridad.
- Después de llevar a cabo CUALQUIER ajuste, se DEBE probar el sistema de reversa de seguridad. La puerta DEBE retroceder al entrar en contacto con un objeto de 3.8 cm (1 1/2 de pulg.) de altura (o un tablón de madera de 2 X 4) acostado en el piso.

PRECAUCIÓN

Para evitar que los vehículos sufran daños, de que cuando la puerta esté completamente abierta quede suficiente espacio asegúrese.

El abre-puerta de garaje está diseñado con controles electrónicos que facilitan su instalación y regulación. Puede regularse el punto de parada de la puerta en su posición abierta (ARRIBA) y cerrada (ABAJO). Los controles electrónicos detectan la fuerza que es necesaria para abrir y para cerrar la puerta.

NOTA: Si algo interfiere con el recorrido de la puerta en su trayectoria hacia arriba, la puerta se detendrá. La puerta invertirá su dirección de movimiento si encuentra una interferencia en su movimiento hacia abajo.

Para ver un video conéctese a youtu.be/Fyl1-SxQxnE



Botones de programación

Los botones de programación están en el panel a la derecha del abre-puerta de garaje y se utilizan para programar el recorrido de la puerta.

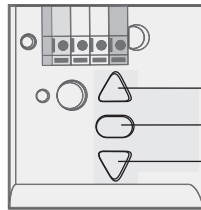

- Botón de apertura (UP)
- Botón de regulación
- Botón de cierre (DOWN)

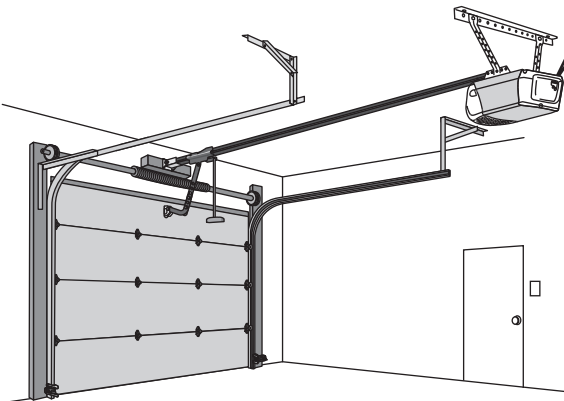

1 Programación del recorrido

⚠ ADVERTENCIA

Si el sistema de auto-reversa de seguridad no se ha instalado debidamente, las personas (y los niños pequeños en particular) podrían sufrir LESIONES GRAVES O INCLUSO LA MUERTE cuando se cierre la puerta del garaje.

- El ajuste incorrecto de los límites del recorrido de la puerta del garaje habrá de interferir con la operación adecuada del sistema de auto-reversa de seguridad.
- Después de llevar a cabo CUALQUIER ajuste, SE DEBE probar el sistema de reversa de seguridad. La puerta DEBE retroceder al entrar en contacto con un objeto de 3.8 cm (1 1/2 de pulg.) de altura (o de 5 x 10 cm [2 x 4 pulg.] acostado en el piso).

- 1.1** Presione y mantenga presionado el botón de Ajuste hasta que el botón ARRIBA (UP) empiece a parpadear y/o se escuche una señal sonora.

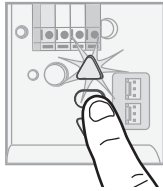

- 1.2** Presione y mantenga presionado el botón ARRIBA (UP) hasta que la puerta se encuentre en la posición deseada.



NOTA: Los botones de ARRIBA (UP) y ABAJO (DOWN) pueden utilizarse para mover la puerta cuando sea necesario.

- 1.3** Una vez que la puerta esté en la posición deseada, presione y suelte el botón de Ajuste. Las luces del abre-puertas de garaje parpadearán dos veces y el botón ABAJO (DOWN) comenzará a parpadear.

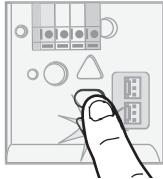

- 1.4** Presione y mantenga presionado el botón ABAJO (DOWN) hasta que la puerta se encuentre en la posición deseada.



NOTA: Los botones de ARRIBA (UP) y ABAJO (DOWN) pueden utilizarse para mover la puerta cuando sea necesario.

- 1.5** Una vez que la puerta esté en la posición deseada, presione y suelte el botón de Ajuste. Las luces del abre-puertas de garaje parpadearán dos veces y el botón ARRIBA (UP) comenzará a parpadear.

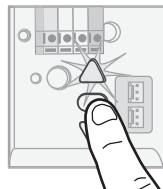

- 1.6** Presione y suelte el botón ARRIBA (UP). Cuando la puerta se desplace a la posición programada de ARRIBA (UP), el botón ABAJO (DOWN) empezará a parpadear.



- 1.7** Presione y suelte el botón ABAJO (DOWN). La puerta se desplazará a la posición programada de ABAJO (DOWN). La programación ha finalizado.



* Si las luces del abre-puerta se encendieran intermitentemente cinco veces durante la programación, significa que ha pasado el tiempo asignado a la programación. Si las luces del abre-puertas de garaje parpadean 10 veces durante la programación del recorrido, significa que los sensores de seguridad están mal alineados u obstruidos (consulte la página 26). Cuando los sensores estén bien alineados y no haya obstrucción, abra y cierre la puerta con el control remoto o con los botones de ARRIBA (UP) y ABAJO (DOWN). La programación ha finalizado. Si no puede operar la puerta hacia arriba o hacia abajo, repita los pasos de Programación del recorrido.

Ajustes

2 Prueba del sistema de reversa de seguridad

⚠️ ADVERTENCIA

Si el sistema de auto-reversa de seguridad no se ha instalado debidamente, las personas (y los niños pequeños en particular) podrían sufrir LESIONES GRAVES O INCLUSO LA MUERTE cuando se cierre la puerta del garaje.

- El sistema de reversa de seguridad SE DEBE probar cada mes.
- Después de llevar a cabo CUALQUIER ajuste, SE DEBE probar el sistema de reversa de seguridad. La puerta DEBE retroceder al entrar en contacto con un objeto de 3.8 cm (1 1/2 de pulg.) de altura (o de 5 x 10 cm [2 x 4 pulg.] acostado en el piso).

- 2.1** Con la puerta completamente abierta, coloque una tabla de 3.8 cm (1 1/2 de pulg.) de altura (o de 5 x 10 cm [2 x 4 pulg.] acostada en el piso), centrada abajo de la puerta del garaje.



- 2.2** Opere la puerta en la dirección hacia abajo. La puerta DEBERÁ entrar en reversa automáticamente al hacer contacto con la obstrucción.

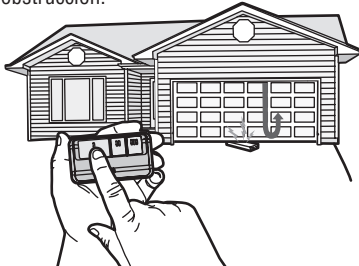

Si la puerta se detiene y no retrocede al encontrar un obstáculo, se necesita ajustar el recorrido (consulte el Paso de ajuste 1).

Repita la prueba. Si la puerta retrocede automáticamente al hacer contacto con la tabla de 3.8 cm (1-1/2 de pulg.), quite la obstrucción y abra y cierre la puerta completamente por lo menos 3 o 4 veces para verificar que esté bien regulada.

Si al abre-puertas continúa sin revertir la dirección, llame a un técnico profesional para solucionar el problema.

3 Pruebe el Protector System®

⚠️ ADVERTENCIA

Si un sensor de reversa de seguridad no se ha instalado adecuadamente, las personas (y los niños pequeños en particular) podrían sufrir LESIONES GRAVES o incluso MORIR al cerrar la puerta del garaje.

- 3.1** Abra la puerta. Coloque una obstrucción en el paso de la puerta.

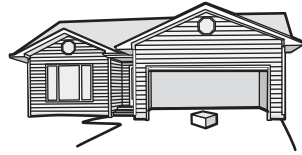

- 3.2** Presione el botón pulsador del control remoto para cerrar la puerta. La puerta no se moverá más de 2.5 cm (una pulgada), y las luces del abre-puertas de garaje parpadearán 10 veces.

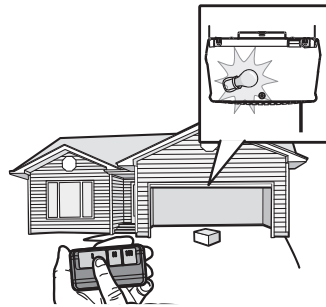

El abre-puertas de garaje no se cerrará mediante un control remoto si el DEL del sensor de reversa de seguridad está apagado (alertándolo de que el sensor está mal alineado o obstruido).

Si el abre-puertas de garaje cierra la puerta cuando el sensor de reversa de seguridad está obstruido, y los sensores no están a más de 15 cm (6 pulgadas) por encima del piso, llame a un técnico especializado en sistemas de puertas.

Mantenimiento

CADA MES

- Haga funcionar la puerta manualmente. Si esta desbalanceada o se pandea, llame a un técnico especializado en sistemas de puertas.
- Verifique que la puerta se abra y se cierre completamente. Ajustar si es necesario, vea la página 12.
- Pruebe el sistema de reversa de seguridad. Ajustar si es necesario, vea la página 13.

CADA AÑO

- Ponga aceite en los rodillos, los cojinetes y las bisagras de la puerta. El abre-puertas de garaje no necesita lubricación adicional. No lubrique los carriles de la puerta.

CADA DOS O TRES AÑOS

- Limpie con un trapo la grasa en el riel guía del abre-puertas. Coloque grasa de riel en la parte superior y en los lados de la superficie del riel donde se desliza el carro.

La batería del control remoto

⚠️ ADVERTENCIA

Para evitar una **LESIÓN GRAVE** o **INCLUSO LA MUERTE**:

- **NUNCA** permita que los niños pequeños estén cerca de las baterías.
- Si alguien se traga una batería, llame al médico de inmediato.

Para reducir el riesgo de explosión o quemadura:

- Reemplace **ÚNICAMENTE** con baterías planas 3V CR2032.
- **NO** recargar, desarmar, calentar por sobre 212 °F (100 °C) ni incinerar.

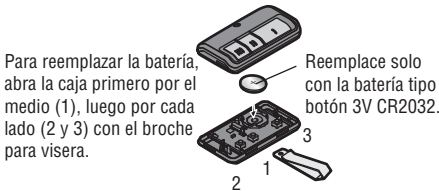

Reemplace solo con la batería tipo botón 3V CR2032.

Resolución de problemas

A continuación, encontrará consejos para resolución de problemas básicos. Si desea obtener ayuda adicional y ver videos de asistencia, visite LiftMaster.com/Customer-Support o comuníquese con el distribuidor que instaló el producto. Para obtener ayuda con el Wi-Fi®, visite WiFiHelp.LiftMaster.com.

El abre-puerta de mi garaje no cierra la puerta y las bombillas se encienden intermitentemente:

Verifique que los DEL de ambos sensores estén encendidos permanentemente. Si los sensores están conectados y alineados correctamente, los DEL quedarán encendidos permanentemente. Vea la página 10.

El Homelink® de mi vehículo no está programado para mi abre-puertas de garaje:

Según la marca, el modelo y el año de su vehículo puede ser necesario un adaptador externo. Visite www.homelink.com para obtener información adicional.

El abre-puerta de mi garaje emite una señal sonora:

El abre-puerta de garaje puede emitir una señal sonora por varios motivos:

- El abre-puerta de garaje ha sido activado a través de un dispositivo o función como el temporizador de cierre, el monitor del abre-puerta de garaje o LiftMaster Internet Gateway.

La puerta de mi garaje se abre con el control remoto de mi vecino:

Borre la memoria de su abre-puerta y vuelva a programar el control remoto.

La puerta se mueve de 6 a 8 pulg. (15 a 20 cm), se detiene o retrocede:

- Abra y cierre la puerta del garaje manualmente. La puerta del garaje puede estar trabada o puede haber una obstrucción. Si la puerta se pandea, llame a un técnico especializado en sistemas de puertas.
- Posible falla del módulo de recorrido.

Mi control remoto no activa la puerta del garaje:

Verifique que la función de bloqueo no esté activada en el control de la puerta o bien re programe el control remoto.

El control de la puerta montado en la pared no funciona:

Los cables tienen un cortocircuito o el control de la puerta es defectuoso.

Las luces del abridor de mi cochera no se apagan cuando la puerta está abierta:

El abre-puerta tiene una función que enciende las luces cuando los sensores de seguridad indican una obstrucción o cuando el sensor de movimiento del control fijo detecta movimiento en el garaje. Estas funciones pueden desactivarse con el control de la puerta.

El abre-puerta de garaje hace un zumbido durante uno o dos segundos, sin movimiento:

Abra y cierre la puerta manualmente. La puerta del garaje puede estar trabada o puede haber una obstrucción. Si la puerta se pandea, llame a un técnico especializado en sistemas de puertas.

El abre-puerta de garaje NO se conecta a la red Wi-Fi de mi casa:

Asegúrese de haber ingresado el número de serie de MyQ de manera correcta y vuelva a intentar. Los caracteres de MyQ están comprendidos entre la A y la F y el 0 y el 9 únicamente.

Piezas de repuesto

Para ver los repuestos disponibles de su abre-puerta de garaje, determine el modelo que figura en el panel del abre-puerta y conéctese a LiftMaster.com/Customer-Support para descargar o imprimir el manual de instalación.

Garantía

GARANTÍA LIMITADA DE LIFTMASTER®

LiftMaster ("El Vendedor") garantiza al primer comprador minorista de este producto, para la residencia en la que se instaló originalmente este producto, que está libre de defectos de materiales y mano de obra durante un período específico según se define abajo (el "Período de garantía"). El período de garantía empieza el día de compra.

PERÍODO DE GARANTÍA				
	Piezas	Motor	Accesorios	Correa
8160W 8164W 8165W	1 año	4 años	1 año	-
8155W	1 año	4 años	1 año	10 años

La operación correcta de este producto depende de que usted cumpla con las instrucciones referentes a la instalación, a la operación, al mantenimiento y a la prueba. No seguir estrictamente esas instrucciones anulará por completo esta garantía limitada.

Si, durante el período de garantía limitada, parece que este producto contiene un defecto cubierto por esta garantía limitada, comuníquese al número gratuito 1-800-528-9131 antes de desmontar el producto. Cuando llame, recibirá instrucciones sobre el desarme y el envío del producto. A continuación, envíe este producto, una vez que sea pagado por anticipado y asegurado, al centro de servicio correspondiente, con el fin de realizar la reparación, cubierta por la garantía. Por favor, incluir una descripción breve del problema y un recibo fechado como prueba de compra, con cualquier producto que sea devuelto por concepto de reparación cubierta por la garantía. Los productos devueltos al Vendedor para la reparación cubierta por la garantía, los cuales una vez recibidos por el Vendedor, se confirme que sean defectuosos y que estén cubiertos por esta garantía limitada, serán reparados o reemplazados (a opción única del Vendedor) sin costo para usted y serán devueltos con el porte pagado. Los componentes defectuosos serán reparados o reemplazados a opción única del Vendedor con componentes nuevos o reconstruidos de fábrica. [Usted tiene la responsabilidad de afrontar todo costo involucrado con el desmontaje y la instalación del producto o componente.]

TODO TIPO DE GARANTÍA IMPLÍCITA, INCLUYENDO GARANTÍA IMPLÍCITA DE APTITUD COMERCIAL O APTITUD PARA UN PROPÓSITO PARTICULAR ESTÁ LIMITADA A LA DURACIÓN DE LA GARANTÍA DECLARADA ANTERIORMENTE PARA LOS COMPONENTES CORRESPONDIENTES. Algunos estados no permiten la exclusión o limitación de daños consecuenciales, incidentales o especiales, de manera que la anterior limitación o exclusión puede ser que no se aplique a usted. ESTA GARANTÍA LIMITADA NO CUBRE DAÑO ALGUNO QUE SURJA COMO CONSECUENCIA NO RELACIONADA CON DEFECTO ALGUNO DEL PRODUCTO, NI TAMPOCO CUBRE EL DAÑO CAUSADO POR LA INCORRECTA INSTALACION, OPERACION O CUIDADO (INCLUYENDO PERO NO LIMITADA AL ABUSO, MALTRATO, FALTA DE PROPORCIONAR EL MANTENIMIENTO RAZONABLE Y NECESARIO, O CUALQUIER ALTERACION A ESTE PRODUCTO), NI LOS CARGOS DE MANO DE OBRA PARA DESMANTELAR O VOLVER A INSTALAR UNA UNIDAD REPARADA O REEMPLAZADA, NI TAMPOCO EL REEMPLAZO DE LAS BATERIAS. ESTA GARANTÍA LIMITADA NO CUBRE PROBLEMAS RELACIONADOS DIRECTAMENTE CON LA PUERTA NI CON LOS ACCESORIOS DE LA MISMA, INCLUYENDO RESORTES, RODILLOS, BISAGRAS NI OTROS PROBLEMAS DE ALINEACIÓN. ESTA GARANTÍA LIMITADA TAMPOCO CUBRE PROBLEMAS CAUSADOS POR INTERFERENCIA ELECTRÓNICA. BAJO NINGUNA CIRCUNSTANCIA EL VENDEDOR SERA RESPONSABLE DE DAÑOS CONSECUENCIALES, INCIDENTALES O ESPECIALES QUE SURJAN EN RELACION CON EL USO O INCAPACIDAD DE USO DE ESTE PRODUCTO. LA RESPONSABILIDAD DEL VENDEDOR POR VIOLACION DE LA GARANTIA, POR VIOLACION DEL CONTRATO, NEGLIGENCIA O RESPONSABILIDAD ESTRICTA. EN NINGUN CASO DEBERA EXCEDER AL COSTO DEL PRODUCTO CUBIERTO POR LA PRESENTE. NINGUNA PERSONA ESTA AUTORIZADA A ASUMIR POR NOSOTROS NINGUNA RESPONSABILIDAD POR LA VENTA DE ESTE PRODUCTO.

Algunos estados no permiten la exclusión o limitación de daños consecuenciales, incidentales o especiales, de manera que la anterior limitación o exclusión puede ser que no se aplique a usted. Esta garantía limitada le proporciona derechos legales específicos y usted puede también tener otros derechos los cuales varían de un estado a otro.

Guía de seguridad y mantenimiento del abre-puertas de garaje automático

Seguridad del abre-puertas de garaje automático – Una decisión automática

Una puerta de garaje es el objeto móvil más grande de la casa. Una puerta y un abre-puertas de garaje mal ajustados pueden ejercer una fuerza mortal cuando la puerta se cierra, que puede ocasionar el atrapamiento de niños o adultos y la posterior lesión o muerte.

Es necesario realizar una adecuada instalación, operación, mantenimiento y prueba de la puerta de garaje y del abre-puertas automático para brindar un sistema seguro y sin problemas.

Una operación descuidada o permitir que los niños usen o jueguen con los controles del abre-puertas de garaje también ocasionan situaciones peligrosas que pueden provocar resultados trágicos. Algunas sencillas precauciones pueden proteger a su familia y amigos de daños potenciales.

En este guía encontrará consejos de seguridad y mantenimiento, revíselos detenidamente y conserve el folleto para referencia futura. Revise la operación de su puerta de garaje y abre-puertas para asegurarse de que funcionen de manera segura y sin problemas.

Asegúrese de leer toda la Información de seguridad importante en el manual de su abre-puertas de garaje dado que proporciona más detalles y consideraciones de seguridad que este guía.

Los abre-puertas de garaje no son juguetes

Hable con sus hijos sobre la seguridad de la puerta de garaje y del abre-puertas. Explique el peligro de quedar atrapado bajo la puerta.



Manténgase alejado de una puerta en movimiento.



Mantenga los transmisores y los controles remotos fuera del alcance de los niños. No permita que los niños usen o jueguen con los transmisores u otros dispositivos de control remoto.



El botón de montaje en la pared debe estar fuera del alcance de los niños, por lo menos a 1.5 m (5 pies) de la superficie del suelo y alejado de todas las partes móviles. Monte y use el botón donde pueda ver claramente la puerta de garaje al cerrarse.



Mantenga su vista en la puerta hasta que se cierre completamente cuando use el transmisor o botón de montaje en la pared.

El mantenimiento de rutina puede evitar tragedias

La inspección y prueba mensual de su puerta de garaje y sistema de abre-puertas debe formar parte de su rutina regular. Consulte el manual del propietario tanto para la puerta como para el abre-puertas. Si no tiene los manuales del propietario, comuníquese con el fabricante y solicite una copia para su modelo específico. Busque el número de modelo del abre-puertas en la parte posterior de la unidad de potencia.

**ADVERTENCIA – Los resortes están en alta tensión.
Solamente las personas calificadas pueden ajustarlos.**

Revise visualmente la puerta y la instalación:



- Empezando con la puerta en posición cerrada, use la desconexión manual en el abre-puertas para desconectar la puerta.
- Busque signos de daño o desgaste en bisagras, rodillos, resortes y paneles de puertas.
- Estas partes pueden requerir una lubricación periódica. Consulte el manual del propietario para conocer las sugerencias en cuanto al mantenimiento.
- Si observa signos de daños, llame a un técnico profesional en sistemas de puertas para obtener asistencia.
- Verifique que la altura del sensor fotoeléctrico no supere las 15 cm (6 pulg.) desde el piso del garaje.

Verifique que la puerta funcione correctamente:

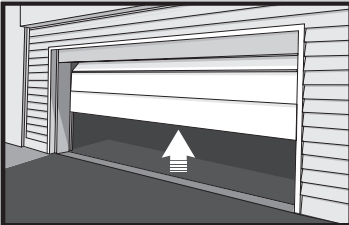

- Abra y cierre la puerta manualmente usando las manijas o los puntos de agarre adecuados.
- La puerta debe moverse libremente y sin dificultad.
- **La puerta debe equilibrarse y mantenerse parcialmente abierta de .9 a 1.2 m (3 a 4 pies) por encima del piso.**
- Si observa algún signo de operación inadecuada, llame a un técnico profesional en sistemas de puertas para obtener asistencia.

Pruebe las funciones de seguridad del abre-puertas:

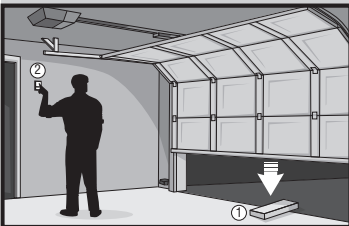

- Vuelva a conectar el abre-puertas a la puerta usando la desconexión manual y abra la puerta.
- Coloque una tabla plana de 2 x 4 en el recorrido de la puerta (1) e intente cerrarla (2). La puerta deberá detenerse cuando entre en contacto con la tabla de 2 x 4 y luego invertir la dirección.
- Bloquee el sensor fotoeléctrico pasando un objeto enfrente del sensor e intente cerrar la puerta. La puerta no deberá cerrarse a menos que el botón de montaje en la pared se mantenga presionado durante la operación.
- Si el abre-puertas no funciona tal como se describe, llame a un técnico profesional en sistemas de puertas para obtener asistencia.

LiftMaster
300 Windsor Drive
Oak Brook, IL 60523
LiftMaster.com
myLiftMaster.com
114A5086BSP

Wi-Fi® es una marca registrada de Wi-Fi Alliance.
App Store es una marca registrada de servicio de Apple Inc.
Google Play es una marca registrada de Google Inc.
© 2018, LiftMaster
Todos los derechos reservados